

SCHEDA TECNICA SEMIMASCHERA

PROTEZIONE CONTRO GAS,
VAPORI E PARTICOLATI



SERIE 7000

taglia S



7001
7004 Silicone

taglia M



7002
7005 Silicone

taglia L



7003
7006 Silicone

CARATTERISTICHE

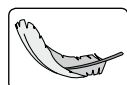

Estremamente leggera

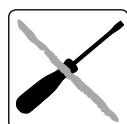

Pratica da pulire. Manutenzione facilitata.
Componenti facilmente accessibili. Design e superfici lineari.



Sistema raccordo filtri EasyLock®
Non necessita di adattatori o supporti.



100% PVC-FREE
Tutti i prodotti Moldex e le relative confezioni sono realizzati in materiali completamente privi di PVC.

EASYLOCK®

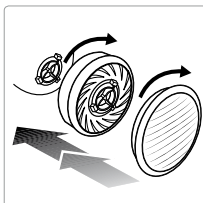
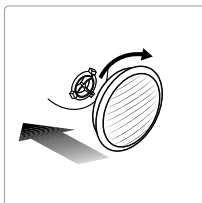
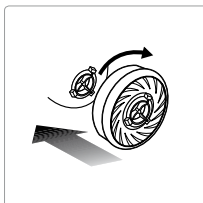

Filtri gas		Filtri particolati		Combinazioni filtri pre-assemblati	
Articolo	Tipo di filtro	Articolo	Tipo di filtro	Articolo	Tipo di filtro
9100	A1	9010	P1 R	9120	A1P2 R
9200	A2	9020	P2 R	9230	A2P3 R
9300	ABE1	9030	P3 R	9430	ABE1P3 R
9400	ABEK1	9022	P2 R + O ₃	9730	ABEK1HgP3 R D
9500	A2B2E1	9032	P3 R + O ₃		
9600	AX				
9800	ABEK2*				

*Limitazione di peso data dalla norma EN14387
ABEK2 + P2 o P3 utilizzabile solo con maschera pieno facciale

CERTIFICAZIONE

Gli articoli della Serie 7000 Moldex rispondono ai requisiti previsti dalla norma EN 140:1998 e sono marcati CE secondo quanto previsto dalla Direttiva Europea 89/686/CEE. L'Istituto „Institut für Arbeitsschutz IFA“ di St. Augustin (0121) in Germania è l'ente responsabile della certificazione (Art. 10) e del monitoraggio della produzione (Art. 11B). I prodotti sono realizzati in una fabbrica certificata ISO 9001.

MATERIALI

Facciale 7001/7002/7003: Elastomero termoplastico (TPE)

Facciale 7004/7005/7006: Gomma siliconica

Bardatura: Polipropilene (PP) + Lycra

Clip: Polipropilene (PP)

Valvola di inspirazione: Gomma naturale

Valvola di espirazione: Gomma siliconica

PESO

7001: 98 g **7002:** 98 g **7003:** 100 g
7004: 124 g **7005:** 126 g **7006:** 133 g

PROVE

I respiratori Serie 7000 Moldex sono stati testati secondo la norma EN 140:1998 e rispondono ai requisiti delle relative categorie.

Perdita totale del facciale verso l'interno

Dieci soggetti per il test, indossando il respiratore, eseguono una serie di esercizi su un tapis roulant. Durante gli esercizi viene campionata la quantità di aerosol che penetra dai filtri, dal perimetro del respiratore e dalla valvola. La penetrazione del contaminante non deve superare, in almeno 46 dei 50 esercizi svolti, il valore del 5% dell'aria inspirata. In 8 dei 10 valori medi non si deve superare il 2% di perdita totale verso l'interno.

Infiammabilità

Il facciale viene passato attraverso una fiamma a 800°C (± 50°C) ad una velocità di 6 cm/sec. Dopo il passaggio attraverso la fiamma il facciale deve autoestinguersi.

SCHEDA TECNICA SEMIMASCHERA

PROTEZIONE CONTRO GAS,
VAPORI E PARTICOLATI



INFORMAZIONI IMPORTANTI PER L'UTILIZZATORE

- Questo respiratore non fornisce ossigeno (O₂).
- Il prodotto non contiene parti metalliche che possano provocare accensioni in atmosfere potenzialmente esplosive.
- In caso di dubbi sull'uso del prodotto rivolgersi a MOLDEX.
- Inoltre nell'impiego di DPI per le vie respiratorie si devono osservare le relative disposizioni e normative.
- In alcune circostanze, persone con barba o basette o eventuali imperfezioni nella zona di tenuta del respiratore potrebbero non ottenere la corretta tenuta.
- Non modificare il respiratore in nessun modo.
- Leggere le istruzioni per l'uso prima di utilizzare la maschera. La mancata osservanza di queste avvertenze e il mancato impiego della maschera protettiva nell'area contaminata da sostanze nocive può pregiudicare la salute dell'operatore e causare danni permanenti.
- **Attenzione: non utilizzare dispositivi filtranti in cisterne o spazi confinati in generale.**

PARTI DI RICAMBIO

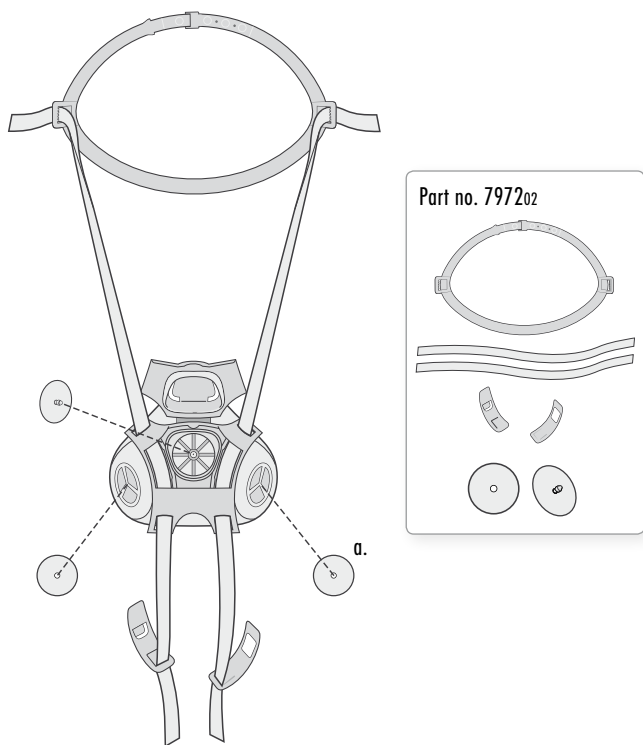

Art. nr.	Descrizione
797202	Bardatura + Kit diaframmi

ISTRUZIONI PER L'INDOSSAMENTO

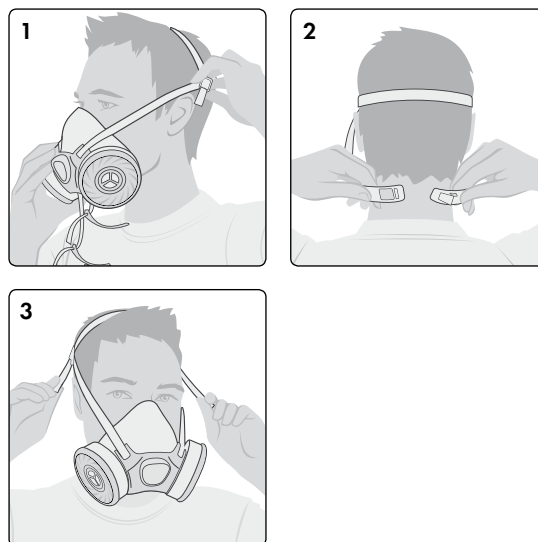

PROVA DI TENUTA

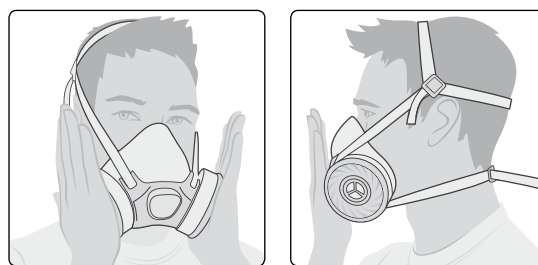

MODALITA' LOCK / DROPDOWN

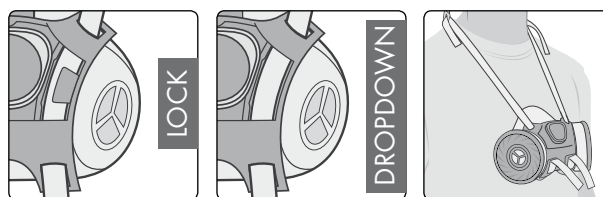

INFO

Per un aiuto nella selezione del prodotto idoneo e per il suo corretto utilizzo contattateci. Disponiamo di vario materiale di supporto.

MOLDEX-METRIC AG & Co. KG
Via C. Porta, 69
20831 Seregno (MB)

Tel.: +39 0362 23 91 20
Fax: +39 0362 23 47 89
info@it.moldex-europe.com
www.moldex-europe.com